



evropský
sociální
fond v ČR



EVROPSKÁ UNIE



MINISTERSTVO ŠKOLSTVÍ,
MLÁDEŽE A TĚLOVÝCHOVY



OP Vzdělávání
pro konkurenceschopnost

INVESTICE DO ROZVOJE VZDĚLÁVÁNÍ

DUM12 téma: Specifikace přípravek 4

ze sady: 3 tematický okruh sady: Přípravek a měřidlo

ze šablony: 05 Technologické cvičení

Určeno pro : 3 a 4 ročník

vzdělávací obor: 23-41-M/01 Strojírenství

Vzdělávací oblast: odborné vzdělávání

Metodický list/anotace: VY_32_INOVACE_05312ml.pdf

**Zpracoval: Ing. Bohuslav Kozel
SPŠ a VOŠ Kladno**

DUM 12 Specifikace přípravek 4

Obsahuje model manipulovaného dílu. Zde je pouze obrázek, k dispozici je navíc model „specifikace4.sldprt“

Každý díl má jiný tvar i jinou upínací hlavici.

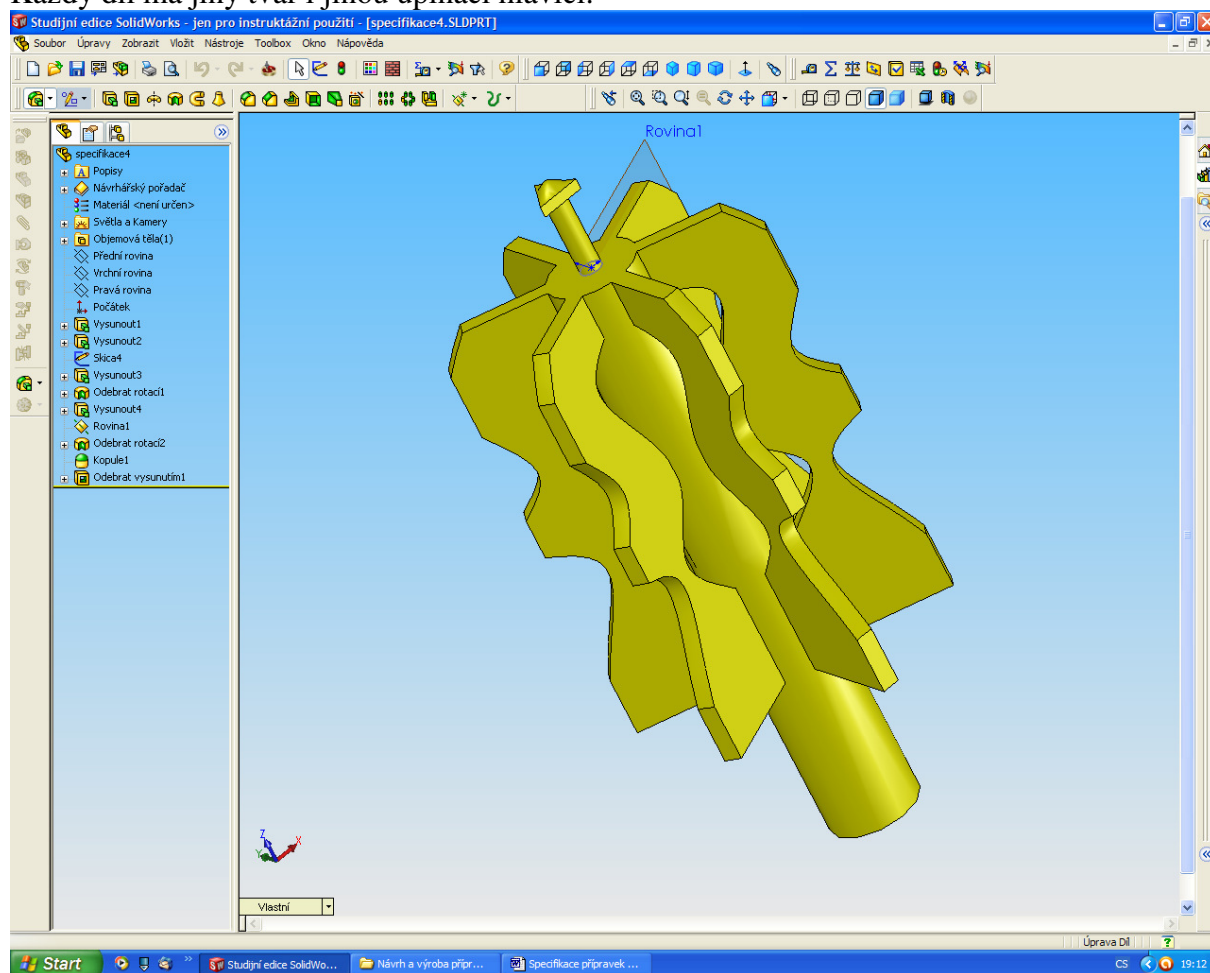

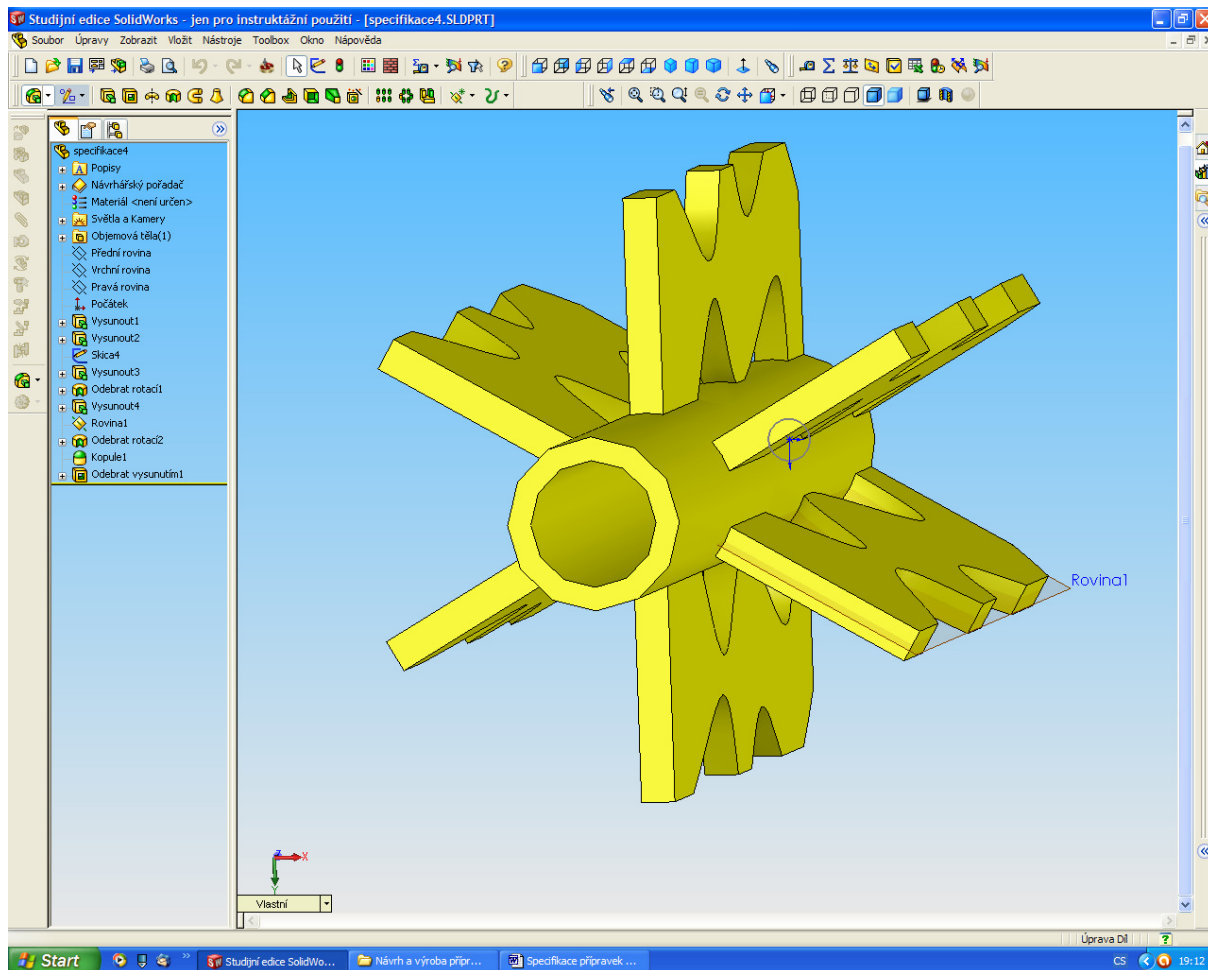

Detail upínací hlavice. Další rozměry zjistíte z modelu dílu.

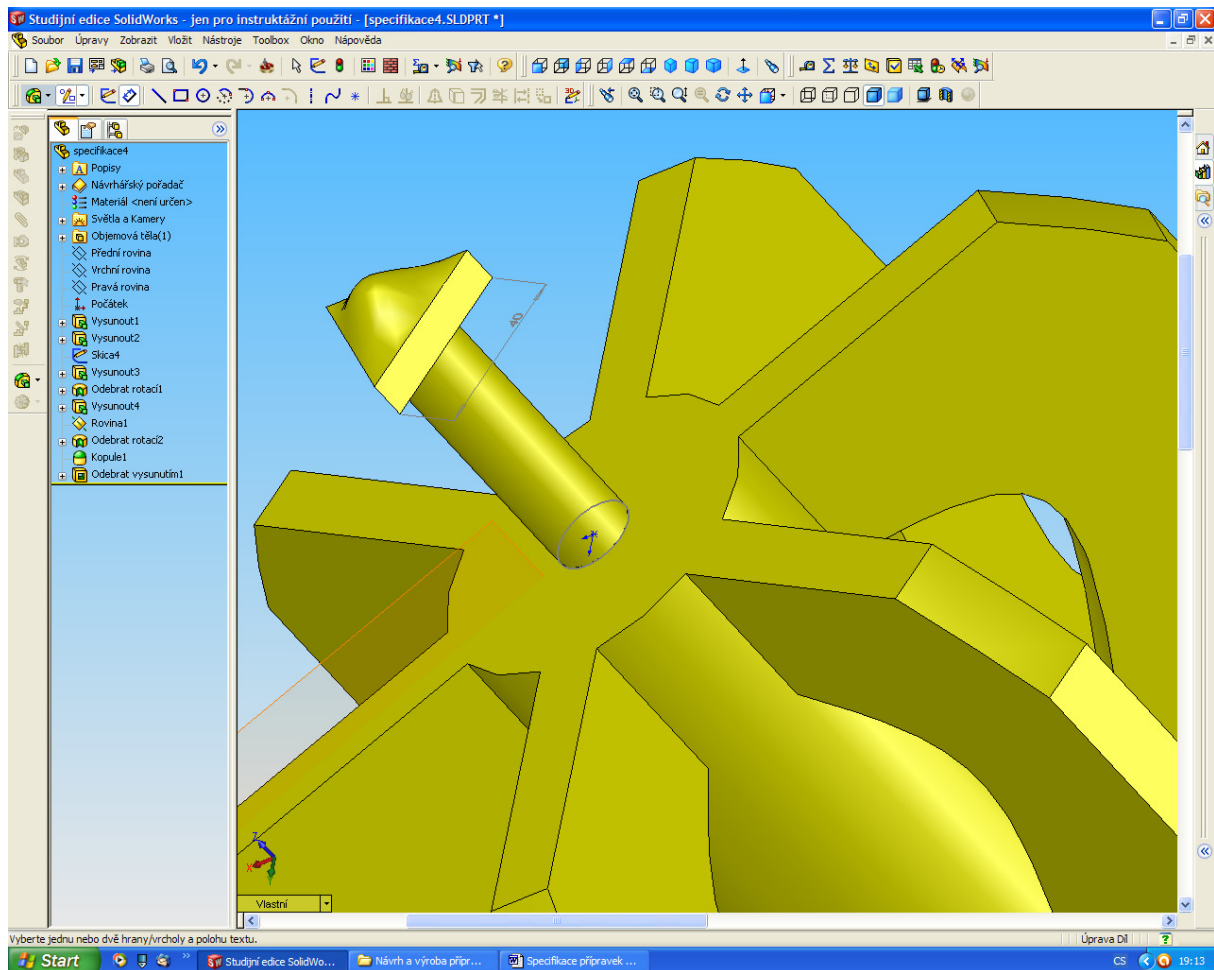

Upínací deska se musí přizpůsobit tvaru a rozměrům upínací hlavice.